

Godox TT685II-F

Český manuál

Předmluva

Děkujeme vám za zakoupení tohoto produktu.

Tento blesk TT685IIF je určen pro fotoaparáty řady FUJIFILM a je kompatibilní s automatickým bleskem E-TTL. S tímto bleskem kompatibilním s TTL bude vaše fotografování jednodušší. Snadno dosáhnete správné expozice s bleskem i ve složitém prostředí s měnícím se světlem. Tento blesk pro fotoaparáty je vybaven:

- Přibližně GN60 (ISO 100, @200 mm), 81 kroků od 1/1 do 1/256.
- Plně podporuje blesk fotoaparátu FUJIFILM. Funguje jako vysílací nebo přijímací jednotka ve skupině bezdrátových blesků.
- K přehlednému a pohodlnému ovládní slouží maticový LCD panel.
- S vestavěným 2,4 GHz bezdrátovým dálkovým systémem, který podporuje vysílání a příjem.
- Nabízí řadu funkcí, včetně HSS (až 1/8000 s) FEC, FEB atd.
- Stabilní konzistence a teplota barev s dobrým rovnoměrným osvětlením.
- Podpora při aktualizaci firmwaru.

Varování

- Tento výrobek udržujte vždy v suchu. Nepoužívejte jej za deště nebo ve vlhkém prostředí.
- Nerozebírejte jej. V případě nutnosti opravy musí být tento výrobek zaslán do autorizovaného servisního střediska.
- Uchovávejte mimo dosah dětí.
- Přestaňte tento výrobek používat, pokud se rozbije v důsledku vytlačení, pádu nebo silného nárazu. V opačném případě může dojít k úrazu elektrickým proudem, pokud se dotknete elektronických částí uvnitř.
- Na krátkou vzdálenost nepoužívejte blesk přímo do očí (zejména dětí). Jinak může dojít k poškození zraku.
- Nepoužívejte zábleskovou jednotku v přítomnosti hořlavých plynů, chemikálií a jiných podobných materiálů. Za určitých okolností mohou být tyto materiály citlivé na silné světlo vyzařované touto zábleskovou jednotkou a může dojít k požáru nebo elektromagnetickému rušení.
- Bleskovou jednotku nenechávejte ani neskladujte, pokud okolní teplota přesáhne 50 °C. V opačném případě může dojít k poškození elektronických částí.
- V případě poruchy zábleskovou jednotku okamžitě vypněte.

Název dílů

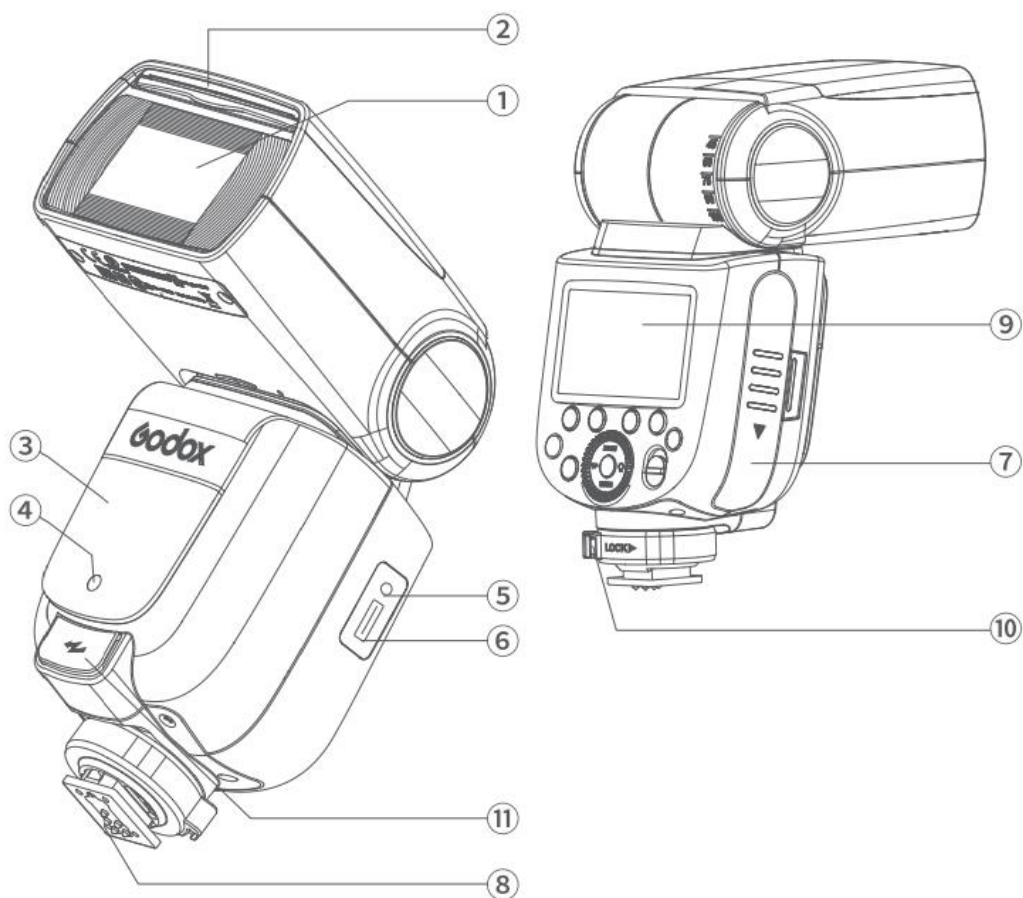

1. Blesková hlava
2. Vestavěný široký panel
3. Bezdrátový senzor
4. Asistenční paprsek pro zaostření
5. Konektor synchronizačního kabelu
6. Port USB typu C
7. Kryt baterie
8. Sáňky
9. LCD panel
10. Upevňovací spona pro sáňky
11. Externí nabíjecí port

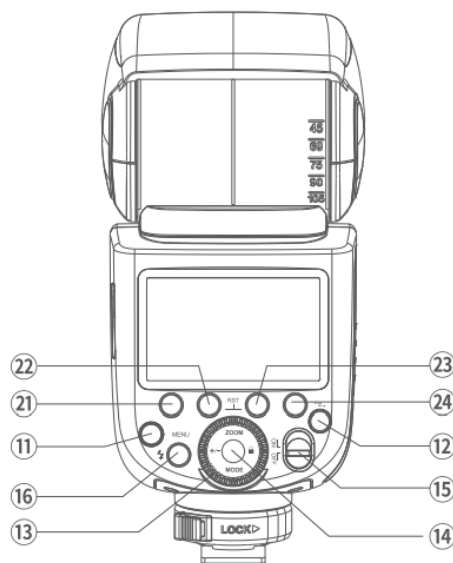
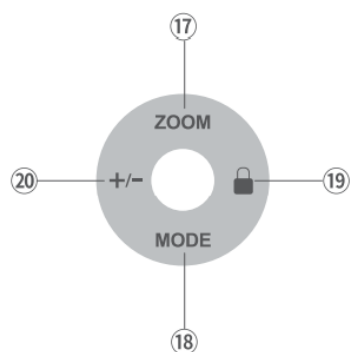

Ovládací panel

- 12. <MENU> Tlačítko nabídky Flash
- 13. Tlačítko pro výběr bezdrátového připojení
- 14. Číselník
- 15. Tlačítko Set
- 16. Vypínač napájení
- 17. Testovací tlačítko/indikátor připravenosti k záblesku
- 18. <ZOOM> Nastavení délky zaostření
- 19. <MODE> Tlačítko pro výběr režimu
- 20. Nastavení zámku
- 21. <+/-> Výstupní výkon
- 22. Funkční tlačítko 1
- 23. Funkční tlačítko 2
- 24. Funkční tlačítko 3
- 25. Funkční tlačítko 4

LCD panel

Automatický blesk i-TTL

Zoom: zobrazení zoomu

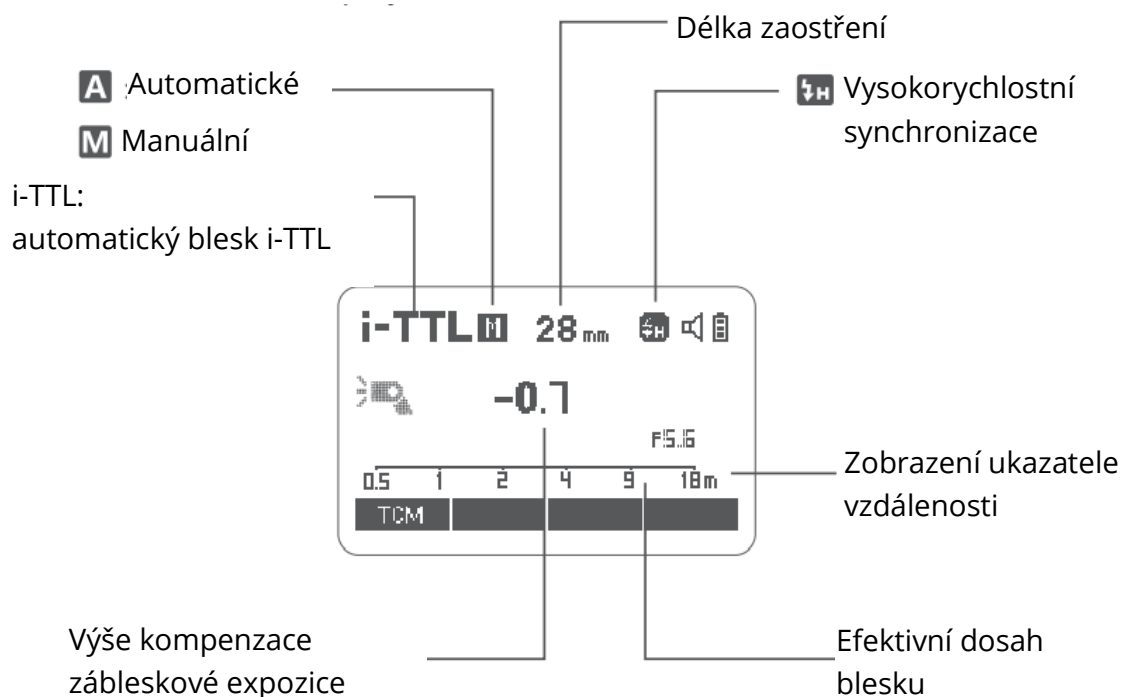

- Na displeji se zobrazí pouze aktuálně použité nastavení.
- Funkce zobrazené nad funkčním tlačítkem 1 až 4, například SYNC a <M/A/B/C>, se mění podle stavu nastavení.
- Při ovládání tlačítek a ovladačů se rozsvítí panel LCD.
- Když se nad funkčním tlačítkem zobrazí TCM, lze krátkým stisknutím přepínat mezi režimem TTL a režimem M.

M Manuální blesk

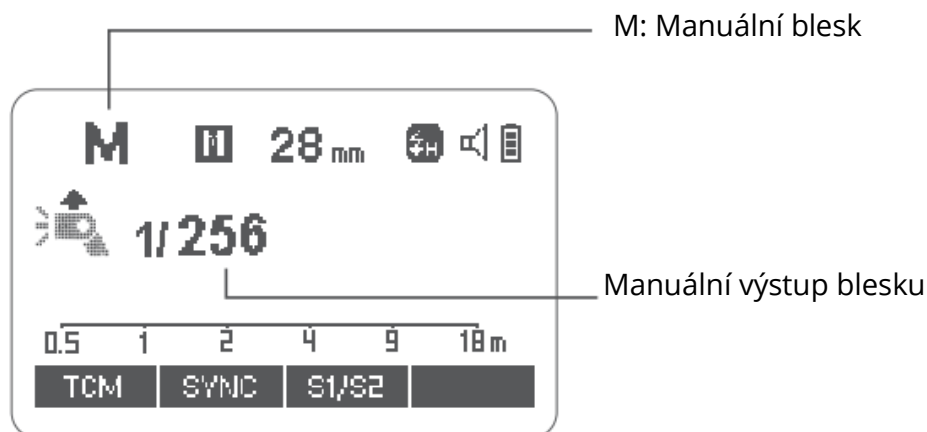

Multi Blesk

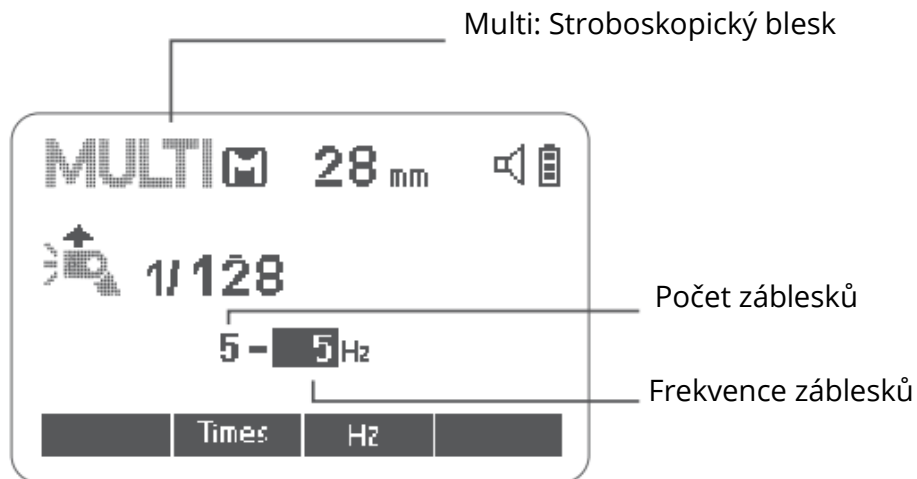

Střelba rádiového přenosu

- Vysílací jednotka (TX)

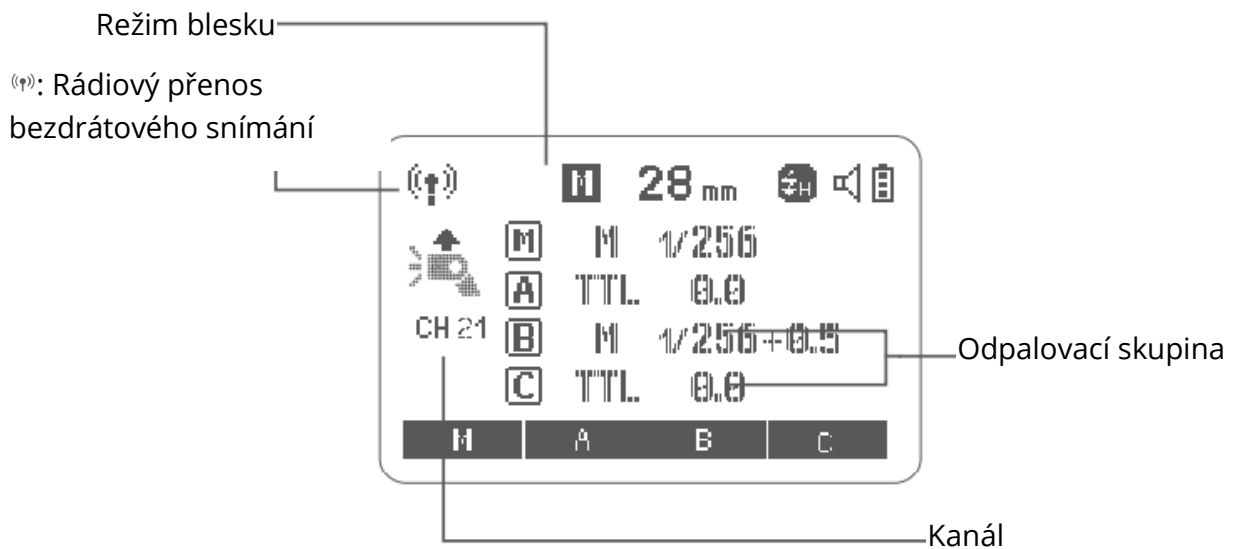

- Přijímací jednotka (RX)

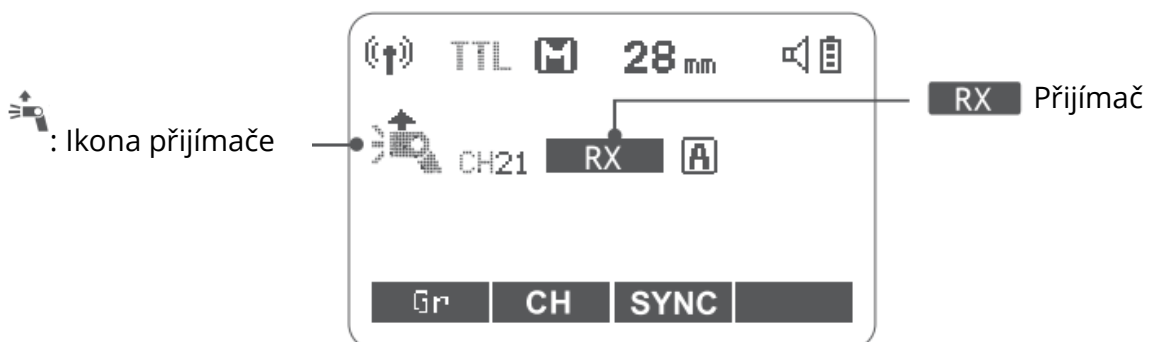

Panel LCD ve třech režimech

Připojení ke kameře

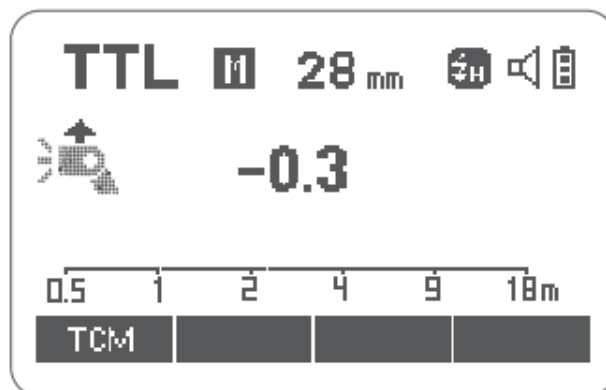

Rádiový přenos 2.4G: Jako vysílací jednotka

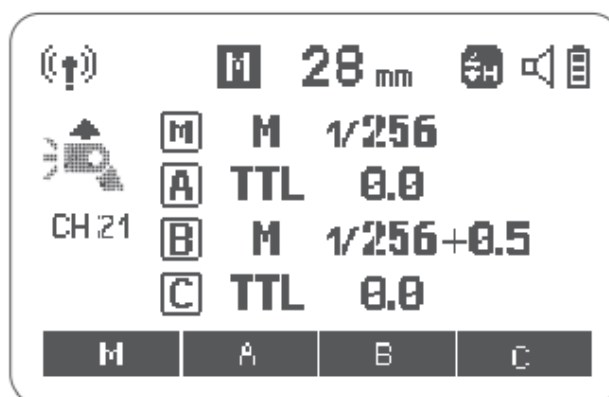

Rádiový přenos 2.4G: Jako přijímací jednotka

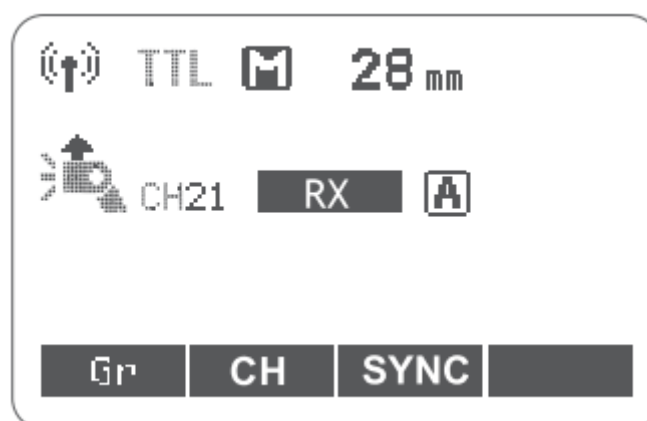

Co je součástí balení sady TT685IIC?



Jednotka Blesku



Mini stojan

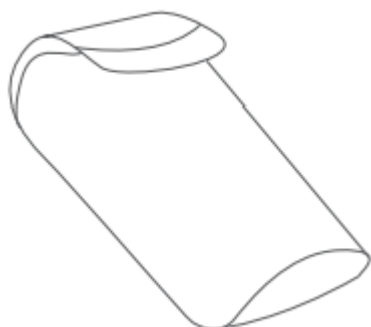

Ochranné pouzdro



Pokyn Manuálu

Samostatně prodávané příslušenství

Výrobek lze použít v kombinaci s následujícím příslušenstvím, které se prodává samostatně, a dosáhnout tak nejlepších fotografických efektů: XProC, X2T-C a X1C TTL bezdrátové spouště blesku atd.



Vkládání a vybití baterie

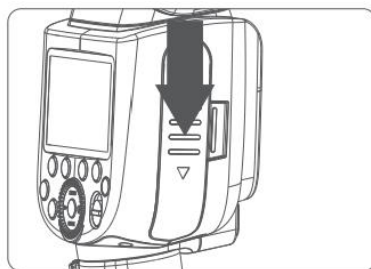

Chcete-li baterii vyjmout, podržte lisovací přihrádku a zatlačte na baterii směrem dolů, abyste ji vyndali.

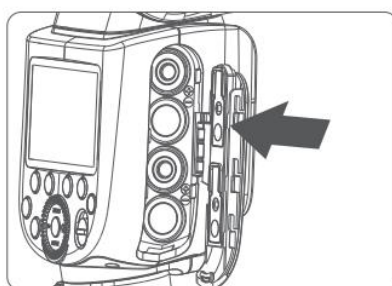

Po otevření přihrádky na baterie vložte 4 baterie se správnou polaritou, poté ji zavřete a zatlačte nahoru.

Tipy: Při použití volitelného napájecího boxu Godox PB960 bude mít TT685IIF delší časy záblesku, kratší recyklační čas a delší dobu trvání.

TT685IIF potřebuje bateriové napájení, pokud je umístěn v napájecím boxu blesku.

Připojení k fotoaparátu

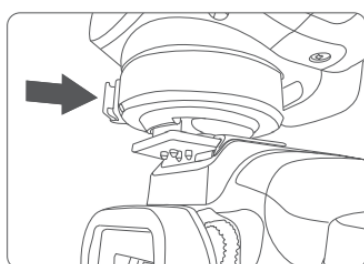

Připojení blesku fotoaparátu

Otočte upevňovací sponu patice sáněk doleva a vložte blesk fotoaparátu do patice sánky.

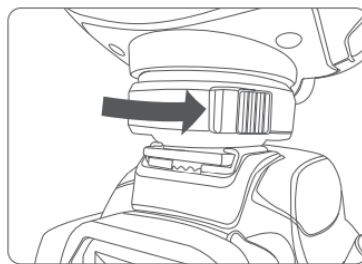

Zabezpečení blesku fotoaparátu

Otáčejte upevňovací sponou sáněk doprava, dokud se nezajistí.

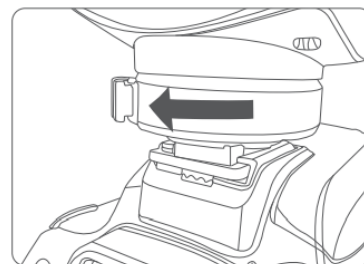

Odpojení blesku fotoaparátu

Stiskněte tlačítko a otáčejte upevňovací sponou sáněk doleva, dokud se neuvolní.

Správa napájení

K zapnutí nebo vypnutí zábleskové jednotky použijte vypínač napájení ON/OFF. Vypněte jej, pokud ho nebudete delší dobu používat. Při nastavení jako vysílač blesku se po určité době (cca 90 sekund) od nečinnosti automaticky vypne. Stisknutím spouště fotoaparátu do poloviny nebo stisknutím libovolného tlačítka blesku se záblesková jednotka probudí. Pokud je blesk nastaven jako přijímač, přejde po určité době (nastavitelné, standardně 60 minut) nečinného používání do režimu spánku. Stisknutím libovolného tlačítka blesku jej probudíte.



C.Fn Při použití blesku mimo fotoaparát se doporučuje vypnout funkci automatického vypnutí. (C.Fn-STBY)

C.Fn Časovač automatického vypnutí přijímače je ve výchozím nastavení nastaven na 60 minut. K dispozici je další možnost "30 minut" (C.Fn-RX STBY).

Režim blesku – automatický blesk TTL

Tento blesk má tři zábleskové režimy: E-TTL, manuální (M) a multifunkční (stroboskopický). V režimu E-TTL spolupracují fotoaparát a blesk na výpočtu správné expozice pro fotografovaný objekt a pozadí. V tomto režimu je k dispozici více funkcí TTL: FEC, HSS, synchronizace s druhou clonou, ovládání pomocí obrazovky menu fotoaparátu FUJIFILM.

*Stiskněte tlačítko volby režimu <MODE> a při každém stisknutí se na LCD panelu postupně zobrazí tři zábleskové režimy.

Režim E-TTL

Stisknutím tlačítka pro výběr režimu <MODE> přejděte do režimu E-TTL. Na LCD panelu režimu se zobrazí.

- Stisknutím tlačítka spouště fotoaparátu do poloviny zaostříte. V hledáčku se zobrazí clona a účinný dosah blesku.
- Po úplném stisknutí tlačítka spouště blesk odpálí předzáblesk, který fotoaparát použije k výpočtu expozice a výkonu blesku v okamžiku před pořízením snímku.

FEC: Kompenzace zábleskové expozice

S funkcí FEC lze tento blesk nastavit v rozmezí -3 až +3 v rozsahu 1/3 stupně. To je užitečné v situacích, kdy je třeba provést drobné nastavení systému TTL v závislosti na prostředí.

Nastavení FEC:

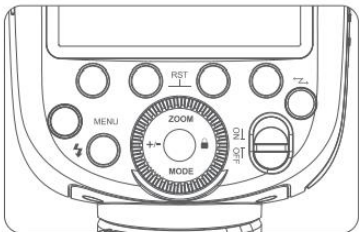
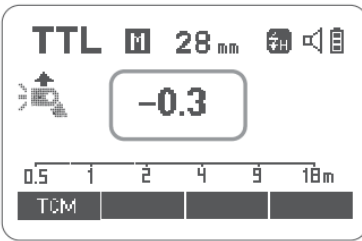
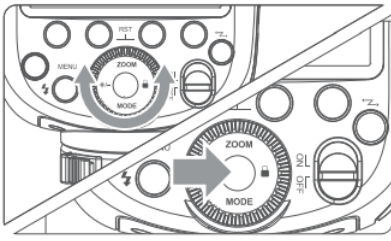
		
<p>Stiskněte tlačítko <+/->. Na LCD panelu se zvýrazní hodnota kompenzace zábleskové expozice.</p>	<p>Nastavte hodnotu kompenzace zábleskové expozice.</p> <ul style="list-style-type: none">• Otáčením voliče Select nastavte částku.• "0,3" znamená krok 1/3, "0,7" znamená krok 2/3.• Chcete-li zrušit kompenzaci zábleskové expozice, nastavte hodnotu "+0".	<p>Nastavení potvrdíte opětovným stisknutím tlačítka Set.</p>

Vysokorychlostní synchronizace

Funkce High Speed Sync (FP blesk) umožňuje synchronizaci blesku se všemi rychlostmi závěrky fotoaparátu. To je výhodné, když chcete použít prioritu clony pro portréty s výplňovým bleskem.

Nastavení blesku do režimu vysokorychlostní synchronizace, když je na fotoaparátu:

Pomocí položek  Flash Setting (Nastavení blesku) > Flash Light Function Setting (Nastavení funkce blesku) v menu fotografování fotoaparátu upravte nastavení blesku. Další podrobnosti naleznete v menu s návodem k použití fotoaparátu.

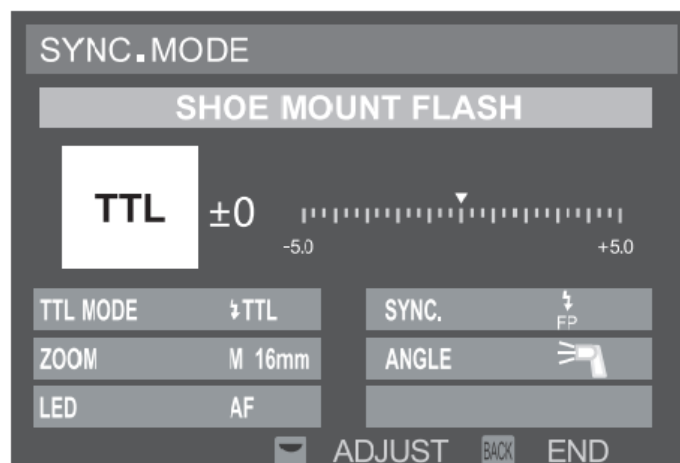

- Pokud zvolíte FP v nastavení "SYNC", znamená to, že je zapnuta funkce vysokorychlostní synchronizace.



- Při vysokorychlostní synchronizaci platí, že čím vyšší je rychlost závěrky, tím kratší je účinný dosah blesku.
- Režim vícenásobného záblesku nelze nastavit v režimu vysokorychlostní synchronizace.
- Ochrana proti přehřátí se může aktivovat po 15 po sobě jdoucích vysokorychlostních synchronizačních záblescích.

Synchronizace s druhou oponou

S pomalým časem závěrky můžete vytvořit světelný vlak sledující fotografovaný objekt. Blesk se odpálí těsně před zavřením závěrky.

Nastavení synchronizace druhé opony:

Pomocí položek Flash Setting (Nastavení blesku) > Flash Light Function Setting (Nastavení funkce blesku) v menu fotografování fotoaparátu upravte nastavení blesku. Další podrobnosti naleznete v menu s návodem k použití fotoaparátu.

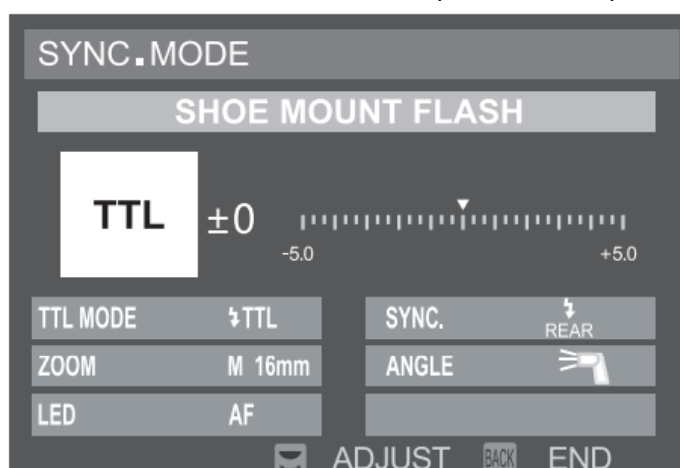



- Pokud v nastavení "SYNC" zvolíte možnost REAR, znamená to, že je zapnuta funkce synchronizace druhé záclony.

M: Manuální blesk

Výkon blesku je nastavitelný od 1/1 plného výkonu do 1/256 výkonu v krocích po 1/10 stupně. Chcete-li dosáhnout správné zábleskové expozice, použijte k určení požadovaného zábleskového výkonu ruční zábleskoměr.

Stiskněte tlačítko <MODE> tak, aby se zobrazilo <M>.	Stisknutím tlačítek <+/-> zvolte výkon a poté otáčením voliče Select Dial zvolte požadovanou hodnotu zábleskového výkonu.	Nastavení potvrdíte opětovným stisknutím tlačítka Set.

Nastavení sekundární jednotky Optic S1

V manuálním zábleskovém režimu M stiskněte tlačítko <S1/S2>, aby tento blesk mohl fungovat jako optický sekundární blesk S1 s optickým snímačem. S touto funkcí bude blesk odpalovat synchronně při odpálení hlavního blesku, což je stejný efekt jako při použití rádiových spouští. To pomáhá vytvářet vícenásobné světelné efekty.

Nastavení sekundární jednotky Optic S2

Stiskněte tlačítko <S1/S2>, aby tento blesk mohl fungovat také jako optický sekundární blesk S2 s optickým snímačem v manuálním zábleskovém režimu M. To je užitečné, pokud jsou fotoaparáty vybaveny funkcí předblesku. Při zapnutí této funkce bude blesk ignorovat jeden "předzáblesk" z hlavního blesku a odpálí pouze v reakci na druhý, skutečný záblesk z hlavní jednotky.



- Optické spouštění S1 a S2 je k dispozici pouze v manuálním zábleskovém režimu M.

Multi: Stroboskopický blesk

Při stroboskopickém záblesku je odpálena rychlá série záblesků. Lze jej použít k zachycení více snímků pohybujícího se objektu na jedné fotografii.

Můžete nastavit frekvenci odpálení (počet záblesků za sekundu vyjádřený v Hz), počet záblesků a výkon záblesku.

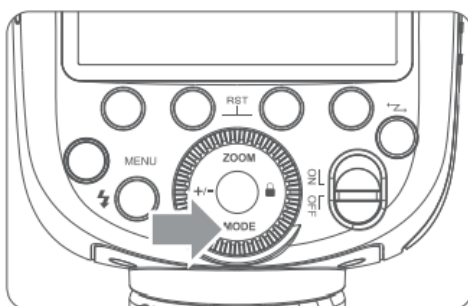

Stiskněte tlačítko <MODE> tak, aby se zobrazilo <MULTI>.

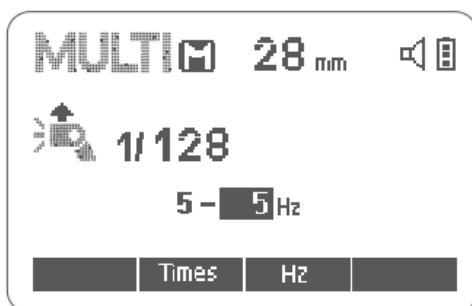

Nastavte frekvenci a časy záblesků.

- Stisknutím funkčního tlačítka 2 <Časy> vyberte časy záblesku. Otáčením výběrového voliče nastavte číslo.
- Stisknutím funkčního tlačítka 3 <Hz> vyberte frekvenci záblesku. Otáčením výběrového voliče ji nastavte.

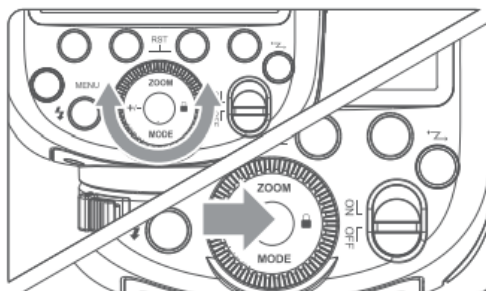

- Otáčením voliče Select Dial zvolte požadovaný výkon blesku. Po dokončení nastavení stiskněte tlačítko Set a zobrazí se všechna nastavení.

Výpočet rychlosti závěrky

Při stroboskopickém záblesku zůstává závěrka otevřená, dokud se odpalování nezastaví.

Pomocí níže uvedeného vzorce vypočítejte rychlost závěrky a nastavte ji pomocí fotoaparátu.

Počet záblesků / frekvence záblesků = rychlost závěrky

Pokud je například počet záblesků 10 a frekvence odpálení 5 Hz, měl by být čas závěrky alespoň 2 s.



Aby nedošlo k přehřátí a poškození zábleskové hlavy, nepoužívejte stroboskopický záblesk více než 10krát po sobě. Po 10 opakováních nechte blesk fotoaparátu alespoň 15 minut odpočívat. Pokud se pokusíte použít stroboskopický záblesk více než 10krát po sobě, může dojít k automatickému zastavení odpalování z důvodu ochrany hlavy blesku. Pokud se tak stane, nechte blesk fotoaparátu alespoň 15 minut odpočinout.



- Stroboskopický záblesk je neúčinnější při fotografování vysoce odrazivého objektu na tmavém pozadí.
- Doporučuje se používat stativ a dálkové ovládání.
- Pro stroboskopický záblesk nelze nastavit zábleskový výkon 1/1 a 1/2.
- Stroboskopický blesk lze použít s "žárovkou"
- Pokud se na displeji zobrazí počet záblesků "--", bude snímání pokračovat, dokud se nezavře závěrka nebo nedojde k vybití baterie. Počet záblesků bude omezen tak, jak ukazuje následující tabulka:

Maximální počet stroboskopických záblesků

Výkon blesku / Hz

Flash output \ Hz	1	2	3	4	5	6-7	8-9
1/4	8	6	4	3	3	2	2
1/8	14	14	12	10	8	6	5
1/16	30	30	30	20	20	20	10
1/32	60	60	60	50	50	40	30
1/64	90	90	90	80	80	70	60
1/128	90	90	90	90	90	90	80
1/256	90	90	90	90	90	90	80

Výkon blesku / Hz

Flash output \ Hz	10	20-50	60-100
1/4	2	2	2
1/8	4	4	4
1/16	8	8	8
1/32	20	16	12
1/64	50	30	20
1/128	70	40	40
1/256	70	40	40

Fotografování s bezdrátovým bleskem: Rádiový přenos 2,4G

- Pro fotografování s automatickým bleskem TTL lze nastavit pět skupin přijímačů. S TTL automatickým bleskem můžete snadno vytvářet různé efekty osvětlení.
- Veškerá nastavení záblesků pro přijímací jednotky na blesku vysílače v režimu TTL/Ruční/Multi se automaticky odešlou do přijímacích jednotek. Jediné, co je tedy třeba udělat, je nastavit vysílací jednotku pro každou skupinu přijímačů, aniž by se během fotografování prováděly jakékoli operace pro přijímací jednotky.
- Tento blesk může pracovat v zábleskových režimech TTL/M/Multi/OFF, pokud je nastaven jako vysílací jednotka.
- Jednotka TT685IIF připojená k fotoaparátu se nazývá vysílací jednotka a jednotka TT685IIS, která je řízena bezdrátově, se nazývá přijímací jednotka.
- Sadu TT685IIF můžete také bezdrátově ovládat jako přijímací jednotku pomocí vysílače X1T-C (prodává se samostatně). Podrobnosti o nastavení funkce vysílací jednotky naleznete v návodu k použití vysílače.

Umístění a provozní rozsah (příklad fotografování s bezdrátovým bleskem)

- Fotografování s automatickým bleskem s jednou přijímací jednotkou

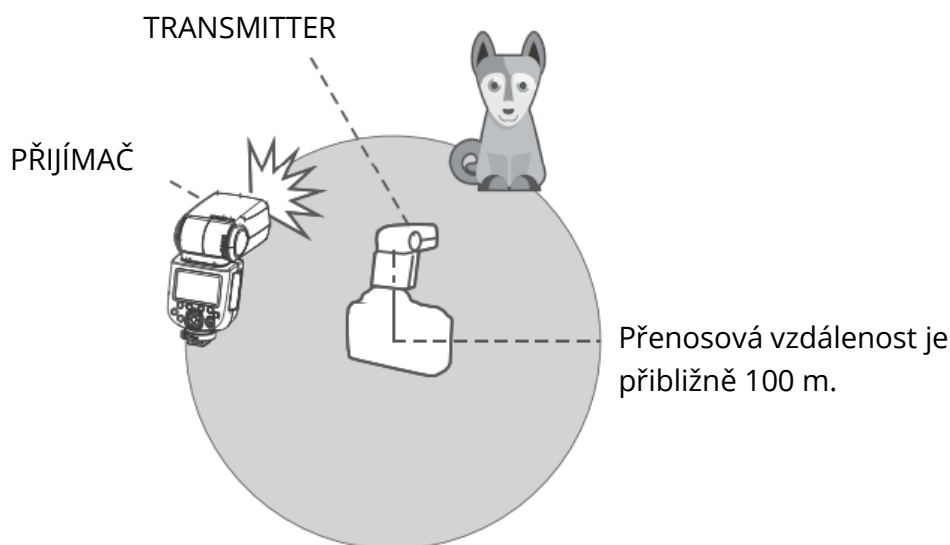

- K umístění přijímací jednotky použijte dodaný miniaturní stojánek.
- Před fotografováním proveďte zkušební záblesk a zkušební fotografování.
- Přenosová vzdálenost může být kratší v závislosti na podmínkách, jako je umístění přijímacích jednotek, okolní prostředí a podmínky.

Bezdrátové fotografování s více blesky

Jednotky přijímače můžete rozdělit do dvou nebo tří skupin a provádět automatický záblesk TTL při změně zábleskového poměru (faktoru). Kromě toho můžete nastavit a fotografovat s jiným zábleskovým režimem pro každou odpalovací skupinu, a to až pro 4 skupiny.

Automatické snímání se dvěma skupinami přijímačů

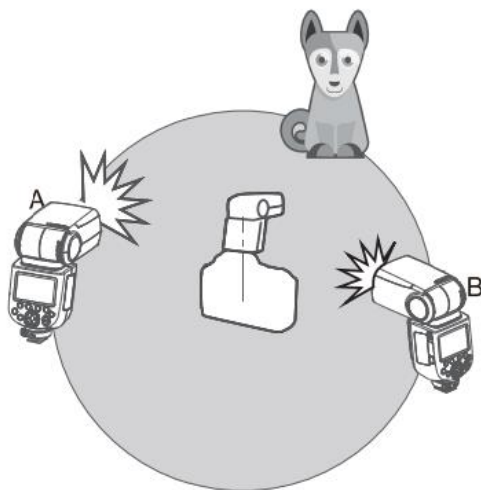

Automatické snímání se třemi skupinami přijímačů

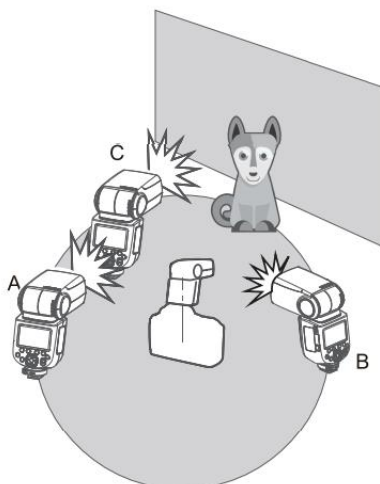

Nastavení bezdrátového připojení

Můžete přepínat mezi normálním a bezdrátovým bleskem. Při fotografování s normálním bleskem nezapomeňte nastavit bezdrátový blesk na hodnotu OFF.

Nastavení jednotky vysílače

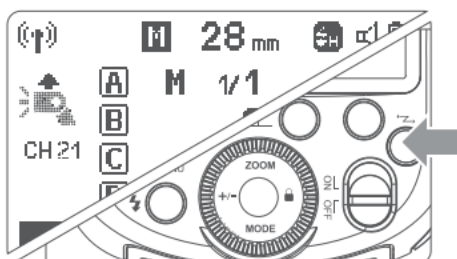

Stiskněte tlačítko < z > tak, aby se na panelu LCD zobrazilo < (()) >.

Nastavení přijímací jednotky

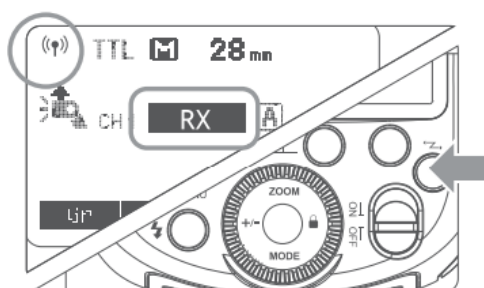

Stiskněte tlačítko < z > tak, aby se na panelu LCD zobrazilo < (()) > nebo < RX >.

Nastavení komunikačního kanálu

Pokud jsou v blízkosti jiné bezdrátové zábleskové systémy, můžete změnit ID kanálů, abyste zabránili rušení signálu. ID kanálů vysílací jednotky a přijímací jednotky (jednotek) musí být nastaveny na stejnou hodnotu.

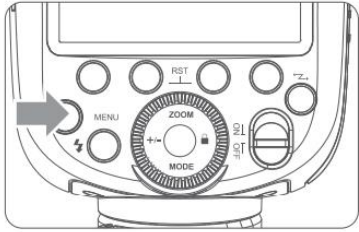
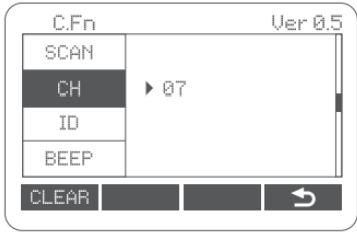
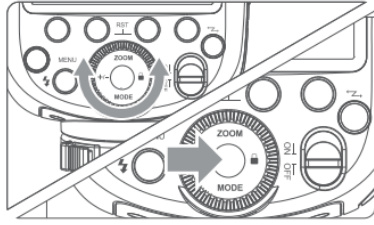
		
Stisknutím tlačítka <MENU> vstupte do nastavení C.Fn CH.	V položce C.Fn CH otáčením voliče vyberte ID kanálu v rozsahu 1 až 32.	Stiskněte tlačítko Set a potvrďte.

Nastavení bezdrátového ID

Změňte bezdrátové kanály a bezdrátové ID, aby nedocházelo k rušení, protože je lze spustit pouze po nastavení stejných bezdrátových ID a kanálů vysílací jednotky a přijímací jednotky. Stisknutím tlačítka <MENU> zadejte ID C.Fn. Stisknutím tlačítka Set (Nastavit) zvolte vypnutí rozšíření kanálu OFF a vyberte libovolné číslo od 01 do 99.

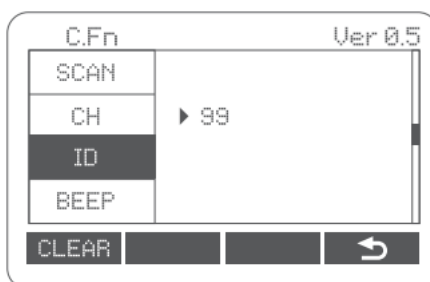

Skenování náhradního kanálu

Chcete-li zabránit rušení při používání stejného kanálu jinými osobami, můžete použít tuto funkci: vstupte do nastavení C.Fn a vyhledejte možnost SCAN. Při nastavení na START se bude skenovat od 1 % do 100 %. A po dokončení skenování se zobrazí 8 volných kanálů.

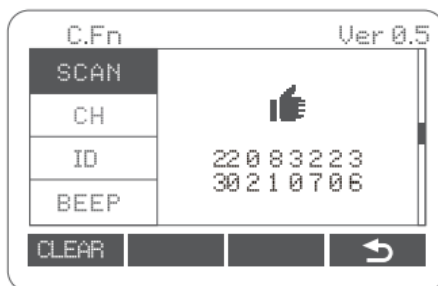

TTL: Plně automatické fotografování s bezdrátovým bleskem

Použití automatického bezdrátového blesku s jednou přijímací jednotkou

Nastavení jednotky vysílače

- Na fotoaparát připevněte blesk TT685IIC a nastavte jej jako vysílací jednotku. M/A/B/C lze nastavit jako TTL, resp.

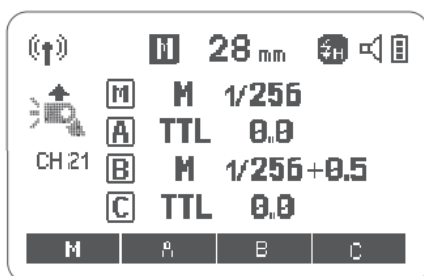

Nastavení přijímací jednotky

- Nastavte bezdrátově ovládaný TT685IIF jako bezdrátovou přijímací jednotku.

Zkontrolujte komunikační kanál.

- Pokud jsou jednotky vysílače a přijímače nastaveny na jiný kanál, nastavte je na stejný kanál.

Umístění fotoaparátu a blesků

- Umístění fotoaparátu a blesků podle obrázku

Zkontrolujte, zda je blesk připraven

- Zkontrolujte, zda svítí indikátor připravenosti vysílače k záblesku.
- Když je indikátor připravenosti přijímače k záblesku připraven, oblast osvětlení pomocného světla AF bliká v intervalu 1 sekundy.

Zkontrolujte činnost blesku.

- Stiskněte testovací tlačítko vysílací jednotky <⚡>.
- Poté se spustí jednotka přijímače. Pokud se tak nestane, upravte úhel přijímací jednotky vůči vysílací jednotce a vzdálenost od vysílací jednotky.

Použití automatického bezdrátového blesku s více přijímacími jednotkami

Pokud potřebujete silnější zábleskový výkon nebo pohodlnější provoz osvětlení, zvyšte počet přijímacích jednotek a nastavte je jako jednu přijímací jednotku. Chcete-li přidat přijímací jednotky, použijte stejné kroky jako při nastavení "automatického bezdrátového blesku s jednou přijímací jednotkou". Lze nastavit libovolnou skupinu blesků (A/B/C/D/E). Při zvýšení počtu jednotek Přijímač a zapnutí odpalování záblesků jednotkou Transmitter se zavede automatické řízení, aby všechny skupiny blesků odpalovaly stejný zábleskový výkon a zajistily, že celkový zábleskový výkon až bude odpovídat standardní expozici.

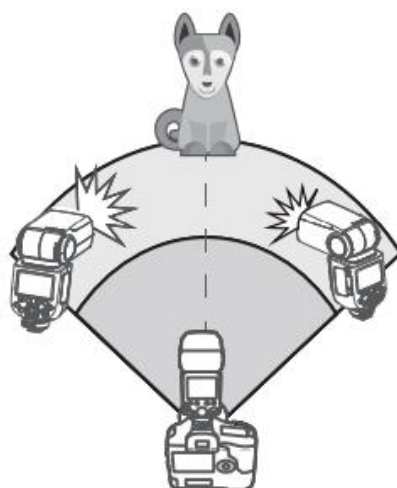

- Pokud je funkce automatického vypnutí jednotky přijímače funkční, stiskněte testovací tlačítko jednotky vysílače a zapněte ji. Uvědomte si, že testovací vypalování není dostupné v době běžného měření fotoaparátu.
- Účinnou dobu automatického vypnutí přijímače lze změnit.
- Po provedení některých nastavení nebude vysílač automatické podpory AF blikat po rozsvícení indikátoru připravenosti k záblesku přijímací jednotky.

Použití plně automatického bezdrátového blesku

FEC a další nastavení nastavená na vysílací jednotce se automaticky zobrazí i na přijímací jednotce. Přijímací jednotka nepotřebuje žádnou operaci. Následující nastavení použijte pro bezdrátové záblesky podle stejných metod jako při běžném fotografování s bleskem.

- Kompenzace zábleskové expozice

Informace o vysílací jednotce

Použijte dvě nebo více vysílacích jednotek. Připravíte-li několik fotoaparátů, které mají připojené blesky jednotek Transmitter, můžete fotoaparáty při fotografování střídat a přitom zachovat stejný zdroj osvětlení. (Přijímací jednotka).

M: Fotografování s bezdrátovým bleskem a manuálním bleskem

Popisuje bezdrátové (vícenásobné) fotografování s použitím manuálního blesku. Pro každou skupinu přijímačů (odpalovacích jednotek) můžete fotografovat s jiným nastavením výkonu blesku. Všechny parametry nastavte na jednotce vysílače.

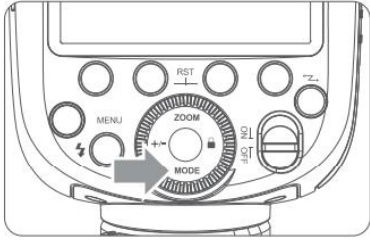
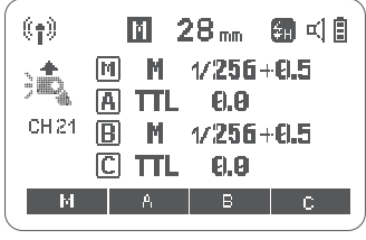
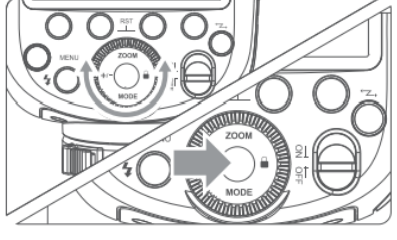
		
<p>Nastavení režimu blesku na <M></p>	<p>Nastavení výkonu blesku.</p> <ul style="list-style-type: none">• Stiskněte funkční tlačítko 1/2/3/4<M/A/B/C>. Otáčením voliče Select Dial nastavte zábleskový výkon skupin. Potvrďte stisknutím tlačítka Set.	<p>Pořízení snímku.</p> <ul style="list-style-type: none">• Každá skupina střílí s nastaveným poměrem záblesků.

Nastavení režimu blesku <M>

Manuální nebo stroboskopický záblesk můžete nastavit přímo na přijímací jednotce.

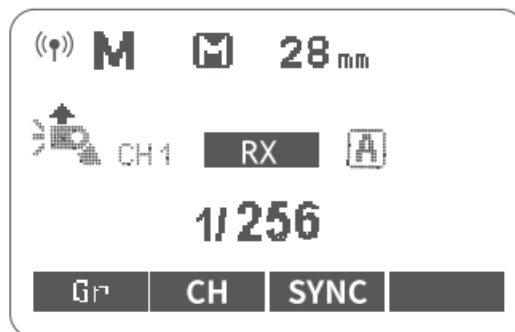

1. Nastavení jednotky přijímače.
2. Nastavení režimu blesku na <M>
 - Stiskněte tlačítko <MODE> tak, aby se zobrazilo <M>.
 - Nastavte manuální výkon blesku.

Multi: Fotografování s bezdrátovým bleskem a manuálním bleskem

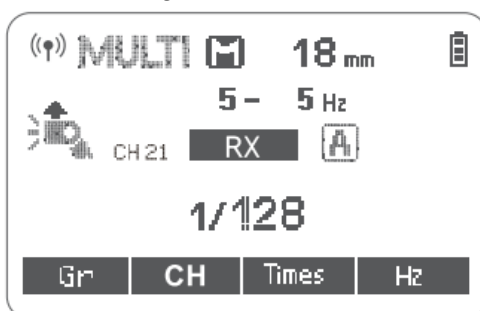

3. Nastavení <MULTI> Stroboskopický blesk
 - Stiskněte tlačítko <MODE> tak, aby se zobrazilo <MULTI>.
 - Nastavení stroboskopického blesku.

Důvod a řešení nespustění v bezdrátovém systému Godox 2.4G

1. **Rušení signálem 2.4G ve vnějším prostředí (např. bezdrátová základnová stanice, 2.4G wifi router, Bluetooth atd.)**
 - Nastavení kanálu CH na spoušti blesku (přidejte 10+ kanálů) a použijte kanál, který není rušen. Nebo vypněte ostatní zařízení 2.4G při práci.
2. **Ujistěte se, že blesk dokončil recyklaci nebo dohnal rychlost sériového snímání (indikátor připravenosti blesku svítí) a že blesk není ve stavu ochrany proti přehřátí nebo v jiné abnormální situaci.**
 - Snižte prosím výkon blesku. Pokud je blesk v režimu TTL, zkuste jej přepnout do režimu M (v režimu TTL je nutný předzáblesk).
3. **Zda je vzdálenost mezi spouští blesku a bleskem příliš malá, nebo ne (<0,5 m).**
 - Zapněte na spoušti blesku "bezdrátový režim blízké vzdálenosti".
 - Řada X2 a X1: stiskněte a podržte testovací tlačítko a poté jej zapněte, dokud dvakrát neblíkne indikátor připravenosti k záblesku.
 - Řada XPro: Fn-DIST na 0-30 m.
4. **Zda jsou záblesková spoušť a koncové zařízení přijímače ve stavu vybití baterie, nebo ne.**
 - Vyměňte baterii (do zábleskové spouště se doporučuje použít 1,5 V jednorázovou alkalickou baterii).

Další aplikace

Spouštění synchronizace

Konektor synchronizačního kabelu je $\Phi 2,5$ mm. Zde zasunete zástrčku spouště a blesk bude odpalován synchronně se závěrkou fotoaparátu.

Asistenční paprsek pro automatické zaostřování

Ve špatně osvětleném nebo málo kontrastním prostředí se automaticky rozsvítí vestavěný asistenční paprsek automatického zaostřování, který usnadní automatické zaostřování. Paprsek se rozsvítí pouze při obtížném automatickém zaostřování a zhasne, jakmile bude automatické zaostřování správné.

Pokud chcete vypnout pomocný paprsek automatického zaostřování, nastavte v nastavení C.Fn položku "AF" na "OFF".



- Pokud zjistíte, že se asistenční paprsek nerozsvítí, je to proto, že fotoaparát má správné automatické zaostřování.

Pozice	Efektivní rozsah
Středisko	0,6 ~ 10 m / 2,0 ~ 32,8 stop
Periferie	0,6 ~ 5 m / 2,0 ~ 16,4 stop

Odrazový blesk

Pokud namíříte hlavu blesku směrem ke stěně nebo stropu, záblesk se od povrchu odrazí a teprve poté osvětlí fotografovaný objekt. Tím lze zmírnit stíny za objektem a dosáhnout přirozenějšího vzhledu záběru.

Tomuto postupu se říká odrazný záblesk.

Směr odrazu nastavíte tak, že podržíte hlavu blesku a natočíte ji do vyhovujícího úhlu.

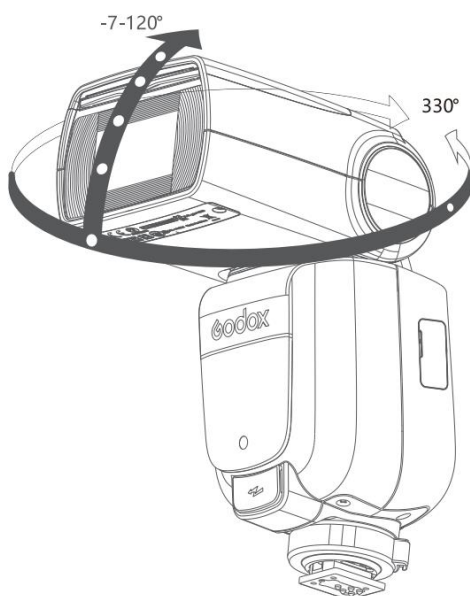



- Pokud je stěna nebo strop příliš daleko, může být odražený blesk příliš slabý a způsobit podexpozici.
- Stěna nebo strop by měly mít jednoduchou bílou barvu, aby měly vysokou odrazivost. Pokud není odrazná plocha bílá, může se na snímku objevit barevný nádech.

Vytvoření světla Catchlight

Pomocí panelu světelného odrazu můžete vytvořit světelný odraz v očích objektu a oživit tak výraz obličeje.

4. Nasměrujte bleskovou hlavu o 90° nahoru
 5. Vytáhněte široký panel.
Současně se vysune i panel světel.
 6. Zasuňte široký panel zpět.
- Zatlačte pouze na široký panel.
 - Postupujte stejně jako při použití odrazného blesku.

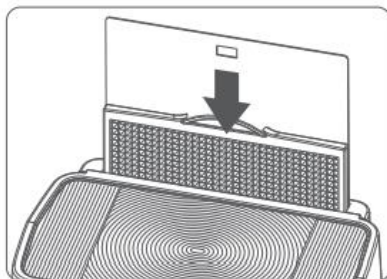
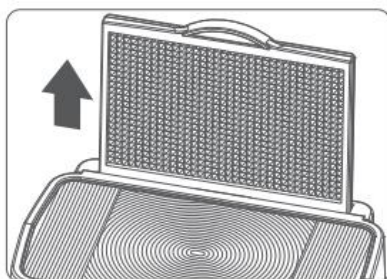

Poznámky

- Namiřte hlavu blesku rovně dopředu a pak o 90° nahoru. Záchytné světlo se neobjeví, pokud hlavu blesku vychýlíte doleva nebo doprava.
- Pro dosažení maximálního účinku světla se držte ve vzdálenosti 1,5 m/4,9 stopy od objektu.

ZOOM: Nastavení pokrytí bleskem

Pokrytí blesku lze nastavit automaticky nebo ručně. Lze jej nastavit tak, aby odpovídalo ohniskové vzdálenosti objektivu od 20 mm do 200 mm nebo od 14 mm do 133 mm.

V režimu ručního zoomu stiskněte tlačítko <ZOOM>.

- Otáčením voliče Select Dial můžete měnit pokrytí bleskem.
- Pokud se zobrazí <A>, bude pokrytí bleskem nastaveno automaticky.

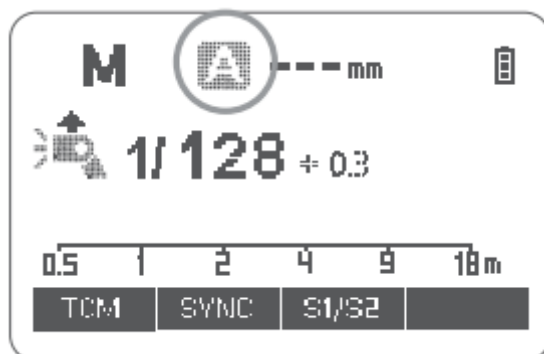

Pokud nastavíte pokrytí blesku ručně, ujistěte se, že pokrývá ohniskovou vzdálenost objektivu, aby snímek neměl tmavé okraje.

Upozornění na vybitou baterii

Pokud je baterie slabá, na panelu LCD se zobrazí a začne blikat . Okamžitě vyměňte baterii.

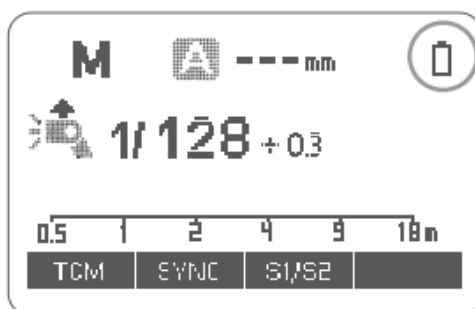

C.Fn: Nastavení vlastních funkcí

V následující tabulce jsou uvedeny dostupné a nedostupné vlastní funkce tohoto blesku.

Vlastní funkční značky	Funkce	Nastavení č.	Nastavení & popis
m/ft	Indikátor vzdálenosti	m	m
		Ft	Nohy
AF	Pomocný paprsek AF RX	NA	NA
		OFF	OFF
STBY	Automatické nastavení spánku	NA	NA
		OFF	OFF
RX STBY	Časovač automatického vypnutí přijímače	60 min	60 min
		30 min	30 min
SCAN	Skenování volného kanálu	OFF	OFF
		START	Začněte hledat volné kanály
CH	Nastavení kanálu	01~32	Zvolte kanály od 01-32
ID	Bezdrátové ID	OFF	OFF
		01-99	Zvolte libovolné číslo z rozmezí 01-99
BEEP	Pípání	NA	NA
		OFF	OFF
LIGHT	Doba podsvícení	12 sec	Vypnuto za 12 s
		OFF	Vždy vypnuto
		NA	Vždy svítí
LCD	Poměr kontrastů LCD	-3~+3	7 úrovní
ZOOM	Formát zobrazení zoomu	APS	Systém APS
		135	135 systém
TX DIST	Vzdálenost střelby	1-100 m 0-30 m	Střelba na 1-100 m 0-30 m

1. Stiskněte tlačítko <MENU>, dokud se nezobrazí nabídka C.Fn. Nápis "Ver x.x" v pravém horním rohu označuje verzi softwaru.
2. Vyberte vlastní funkci č.
 - Otáčením voliče Select vyberte vlastní funkci č.
3. Změna nastavení.
 - Stiskněte tlačítko Set a bliká číslo nastavení.
 - Otáčením voliče Select nastavte požadované číslo. Stisknutím tlačítka Set potvrdíte nastavení.

- Po nastavení uživatelské funkce a stisknutí tlačítka <MENU> bude fotoaparát připraven ke snímání.
4. Ve stavech C.Fn dlouze stiskněte tlačítko "Clear" na 2 sekundy, dokud se na panelu nezobrazí "OK", což znamená, že hodnoty v C.Fn lze vynulovat.

Funkce ochrany

Ochrana proti přehřátí

- Aby nedošlo k přehřátí a poškození hlavy blesku, neodpalujte více než 40 souvislých záblesků v rychlém sledu 1/1 plného výkonu. Po 40 nepřetržitých záblescích dopřejte alespoň 10 minut odpočinku.
- Pokud odpálíte více než 40 nepřetržitých záblesků a další záblesky v krátkých intervalech, může se aktivovat funkce vnitřní ochrany proti přehřátí. Pokud k tomu dojde, dopřejte si asi 10 minut klidu a záblesková jednotka se poté vrátí do normálního stavu.
- Při spuštění ochrany proti přehřátí se na LCD displeji zobrazí  .

Počet záblesků, které aktivují ochranu proti přehřátí:

Výstupní výkon / počet záblesků / ZOOM (mm)

Number of Flashes Power Output Level \ ZOOM (mm)	20	24	28	35	50	70	80	105	135	200
1/1	40	50	50	60	60	70	70	80	80	80
1/2	50	60	60	75	75	100	100	100	100	100
1/4	100	100	100	100	120	150	150	150	150	150
1/8	200	200	200	200	200	200	200	200	200	200
1/16	300	300	300	300	300	300	300	300	300	300
1/32	500	500	500	500	500	500	500	500	500	500
1/64	1000	1000	1000	1000	1000	1000	1000	1000	1000	1000

1/128	2000	2000	2000	2000	2000	2000	2000	2000	2000	2000
1/256	2000	2000	2000	2000	2000	2000	2000	2000	2000	2000

Počet záblesků, při kterých se aktivuje ochrana proti přehřátí v režimu vysokorychlostního synchronizačního spouštění:

Výstupní výkon / počet záblesků / ZOOM (mm)

Number of Flashes Power Output Level	ZOOM (mm)	20 - 200
1/1		30
1/2		30
1/4		34
1/8		40

Number of Flashes Power Output Level	ZOOM (mm)	20 - 200
1/16		50
1/32		50
1/64		60
1/128		60

Další ochrana

Systém poskytuje ochranu v reálném čase, aby zabezpečil zařízení a vaši bezpečnost. V následujícím seznamu jsou uvedeny výzvy pro vaši informaci:

Výzvy na panelu LCD	Význam
E1	V recyklačním systému dojde k poruše, takže blesk nemůže vystřelit. Restartujte zábleskovou jednotku. Pokud problém přetrvává, zašlete tento výrobek do servisního střediska.
E2	Systém se nadměrně zahřívá. Počítejte s dobou odpočinku 10 minut.
E3	Napětí na dvou výstupech zábleskové trubice je příliš vysoké. Pošlete tento výrobek do servisního střediska.
E9	Během procesu aktualizace se vyskytly chyby. Použijte prosím správnou metodu upgradu firmwaru.

Technické údaje

Model	TT685IIF
Kompatibilní fotoaparáty	Fotoaparát FUJIFILM (viz kompatibilní modely fotoaparátů)
Vodící číslo (1/1 výstup, 200 mm)	GN _≈ 60 (m ISO100, v metrech) GN _≈ 190 (ISO 100) (ve stopách)
Bleskové pokrytí	20 až 200 mm 14 až 133 mm (systém APS) Automatický zoom (pokrytí blesku se automaticky nastaví tak, aby odpovídalo ohniskové vzdálenosti objektivu) Ruční zoom <ul style="list-style-type: none"> Výkyvná/výklopná hlava blesku (odrazný blesk): 0° až 300° horizontálně a -7° až 120° vertikálně
Doba trvání záblesku	1/300 až 1/20000 sekund

Kontrola expozice

Systém řízení expozice	Automatický blesk TTL a manuální blesk
Kompenzace zábleskové expozice (FEC)	Příručka. FEB±3 stupně v krocích po 1/3 stupně
Režim synchronizace	Vysokorychlostní synchronizace (až 1/8000 sekundy synchronizace s první oponou a synchronizace s druhou oponou).
Více blesků	Poskytováno (až 90krát, 100 Hz)

Bezdrátový blesk (rádiový přenos 2,4G)

Funkce bezdrátového blesku	Vysílač, Přijímač, Vypnuto
Skupiny vysílačů	M, A, B, C
Řízené skupiny přijímačů	A, B, C, D, E (skupinu E lze ovládat bleskem řady X)
Dosah přenosu (přibližně)	100 m
Kanály	32 (1~32)
ID	01~99

Asistenční paprsek pro automatické zaostřování

Efektivní dosah (přibližně)	Středisko: 0,6~10m Okraje : 0,6~5 m
------------------------------------	-------------------------------------

Napájení

Zdroj energie	Baterie NI-MH (doporučená) nebo alkalická baterie LR6*4
Doba recyklace	0,1-2,6 s (dobíjecí baterie Ni-MH)
Plný výkon záblesků	Asi 290krát
Úspora energie	Automatické vypnutí po cca 90 sekundách nečinnosti. (60 minut, pokud je nastaven jako přijímač)

Režim spouštění synchronizace

Režim spouštění synchronizace	Sáňky, 2,5 mm synchronizační linka
Pracovní teplota	-10 °C -50 °C

Rozměry

Š x V x H	195*78*59
Hmotnost bez baterie	408 g
Hmotnost s baterií	498 g
Frekvenční rozsah 2.4G	2413,0 MHz - 2465,0 MHz
Max. Vysílací výkon	5 dbm

Řešení problémů

Pokud se vyskytne problém, nahlédněte do této příručky pro řešení problémů.

Blesk fotoaparátu nelze nabíjet

Baterie je instalována nesprávným směrem.

- Baterii nainstalujte správným směrem.

Interní baterie blesku fotoaparátu je vybitá.

- Pokud se na panelu LCD zobrazí <  > a začne blikat, okamžitě vyměňte baterii.

Blesk fotoaparátu se nespustí.

Blesk fotoaparátu není pevně připevněn k fotoaparátu.

- Pevně připevněte montážní patku fotoaparátu k fotoaparátu.

Elektrické kontakty blesku fotoaparátu a fotoaparátu jsou znečištěné.

- Vyčistěte kontakty.

Napájení se samo vypne.

Pokud je blesk nastaven jako vysílač, po 90 sekundách nečinnosti dojde k automatickému vypnutí.

- Pro probuzení stiskněte tlačítko spouště do poloviny nebo stiskněte libovolné tlačítko blesku.

Po 60 minutách (nebo 30 minutách) nečinnosti přejde záblesková jednotka do režimu spánku, pokud je nastavena jako Přijímač.

- Stisknutím libovolného tlačítka blesku se probudíte.

Automatický zoom nefunguje.

Blesk fotoaparátu není pevně připevněn k fotoaparátu.

- Připevněte montážní patku blesku fotoaparátu k fotoaparátu.

Expozice s bleskem je podexponovaná nebo přeexponovaná.

Použili jste vysokorychlostní synchronizaci.

- Při vysokorychlostní synchronizaci bude účinný dosah blesku kratší. Ujistěte se, že se objekt nachází v zobrazeném účinném dosahu blesku.

Použili jste manuální režim blesku.

- Nastavte režim blesku na E TTL nebo upravte výkon blesku.

Fotografie mají tmavé rohy nebo jsou osvětleny pouze části cílového objektu.

Místní délka objektivu přesahuje pokrytí blesku.

- Zkontrolujte nastavené pokrytí bleskem. Tato záblesková jednotka má pokrytí zábleskem v rozmezí 20 až 200 m (systém 135) nebo 14 až 133 mm (systém APS).

Aktualizace firmwaru

- Port USB je zásuvka USB typu C. Připojovací vedení USB typu C je použitelné.
- Vzhledem k tomu, že aktualizace firmwaru vyžaduje podporu softwaru Godox G3, stáhněte si a nainstalujte před aktualizací software "Godox G3 firmware upgrade". Poté vyberte příslušný soubor firmwaru.
- Vzhledem k tomu, že výrobek potřebuje provést aktualizaci firmwaru, přečtěte si návod k použití nejnovější elektrické verze jako konečné.

Kompatibilní modely fotoaparátů

Tuto zábleskovou jednotku lze použít v následujících modelech fotoaparátů Fujifilm:

A类	X-PRO2、X-T20、X-T2、X-T1、GFX50S、GFX50R、X-T30、X-T4、X-T3
B类	X-Pro1、X-T10、X-E1、X-A3
C类	X100F、X100T

Fotoaparát	Blesk fotoaparátu							2.4 Bezdrátové ovládání							
	Blesk TTL			M Manuální blesk				Multi	Blesk TTL			M Manuální blesk			
	Standa rdní	RE AR	HS S (FP)	Standa rdní	RE AR	HSS(FP)	Strobo pický blesk	Standa rdní	RE AR	HSS(FP)	Standa rdní	R E AR	HSS(FP)	Strobo pický blesk	
A	√	√	√	√	√	√	√	√	√	√	√	√	√	√	
B	√	--	--	√	--	--	√	√	--	--	√	--	--	√	
C	√	√	√	√	√	√	√	√	√	--	√	√	--	√	

	Asistenční paprsek AF
A	√
B	--
C	--



1. X100T nemá funkci synchronizace druhé clony (REAR).
2. Při nízké rychlosti závěrky (<200) se rozsvítí pomocný paprsek AF.



- Právo na úpravu této tabulky zůstává zachováno. Kompatibilita jiných modelů fotoaparátů, doporučuje se provést autotest.
- Práva na úpravu této tabulky zůstávají zachována.

Údržba

- V případě zjištění abnormálního provozu zařízení okamžitě vypněte.
- Vyvarujte se prudkých nárazů a výrobek pravidelně odprašujte.
- Je normální, že je záblesková trubice při používání teplá. Pokud to není nutné, vyhněte se nepřetržitým zábleskům.
- Údržbu blesku musí provádět naše autorizované oddělení údržby, které může poskytnout originální příslušenství.
- Neoprávněný servis vede ke ztrátě záruky.
- Pokud se na výrobku vyskytly závady nebo byl vlhký, nepoužívejte jej, dokud jej neopraví odborníci.
- Změny provedené ve specifikacích nebo konstrukci nemusí být v této příručce zohledněny.

Záruční podmínky

Na nový výrobek se vztahuje záruka 2 roky. V případě potřeby opravy nebo jiného servisu v záruční době se obraťte přímo na prodejce výrobku, je nutné předložit originální doklad o koupi s datem nákupu.

Za rozpor se záručními podmínkami, pro který nelze reklamaci uznat, se považují následující skutečnosti:

- Používání výrobku k jinému účelu, než pro který je výrobek určen, nebo nedodržování pokynů pro údržbu, provoz a servis výrobku.
- Poškození výrobku přírodními podmínkami, zásahem neoprávněné osoby nebo mechanicky vinou kupujícího (např. při přepravě, čištění nevhodnými prostředky apod.).
- Přirozené opotřebení a stárnutí spotřebního materiálu nebo součástí během používání (např. baterií atd.).
- Působení nepříznivých vnějších vlivů, jako je sluneční záření a jiné záření nebo elektromagnetické pole, vniknutí kapaliny, vniknutí předmětu, přepětí v síti, elektrostatický výboj (včetně blesku), vadné napájecí nebo vstupní napětí a nevhodná polarita tohoto napětí, chemické procesy, např. použité zdroje atd.
- Pokud někdo provedl úpravy, modifikace, změny konstrukce nebo adaptace za účelem změny nebo rozšíření funkcí výrobku oproti zakoupené konstrukci nebo použití neoriginálních součástí.